

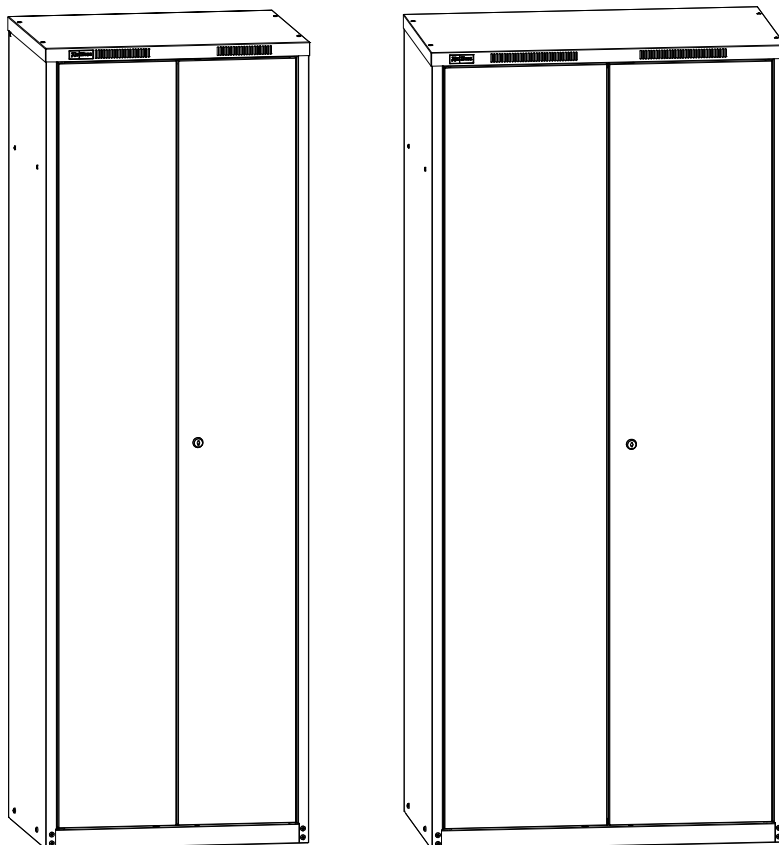





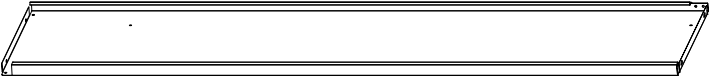
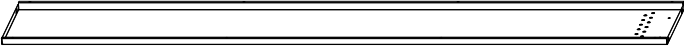
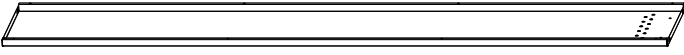

ПАСПОРТ**ШКАФЫ ГАРДЕРОБНЫЕ
ОД-321-О, ОД-421-О**

Дата _____ Контролёр ОТК _____ Упаковщик _____
изготовления

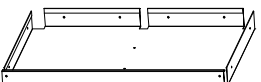
1. Комплект поставки (одно упаковочное место)

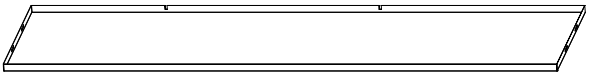
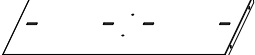
№	Наименование	Кол-во	Изображение
1	Стенка боковая левая	1	
2	Стенка боковая правая	1	
3	Стенка задняя левая	1	
4	Стенка задняя правая	1	
5	Крышка	1	
6	Днище	1	
7	Дверь левая	1	
8	Дверь правая	1	
9	Перегородка	1	
10	Полка	1	
11	Тяги в сборе	1	

№	Наименование	Кол-во	Изображение	№	Наименование	Кол-во	Изображение
12	Шильда "ДиКом"	1		20	Бирка для ключей	1	
13	Перекладина	2		21	Фиксатор направляющей	6	
14	Крючок пластмассовый односторонний	4		22	Упор резиновый двухсторонний	2	
15	Крючок пластмассовый двухсторонний	4		23	Саморез 5,5x16	26	
16	Петля пластиковая	4		24	Винт M4x10	10	
17	Ось	4		25	Гайка-барашек M4	10	
18	Втулка	4		26	Винт M6x12	4	
19	Замок "EURO-LOCKS"	1		17	Гайка M6	4	
				28	Шайба 6	4	
				29	Саморез 4,2x9,5	8	

Подставка*	1*		* в комплект поставки не входит, приобретается отдельно по желанию Покупателя. Имеет отдельную упаковку и комплект крепежа.
------------	----	---	---

2. Схема сборки



Внимание!

Сборку производить на месте эксплуатации шкафа.

1



4 шт.
Саморез
5,5x16

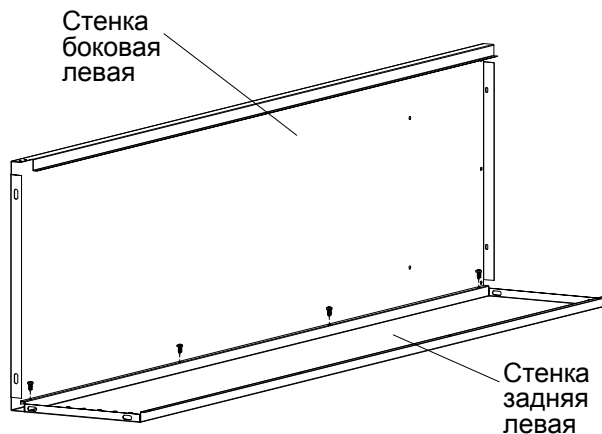

2



4 шт.
Саморез
5,5x16

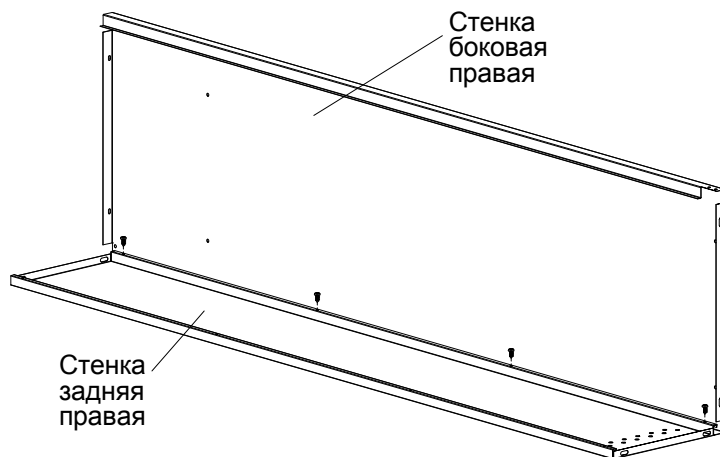

3



4 шт.
Саморез
5,5x16

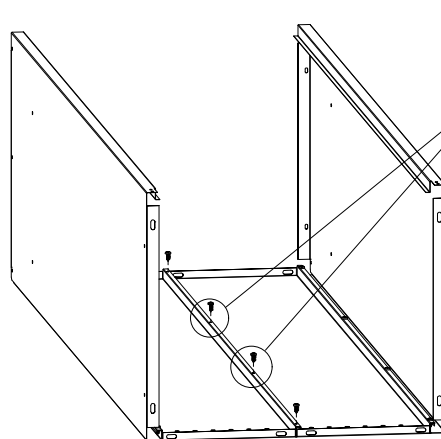

Два средних
винта-самореза
не закручивать
до упора.

4

4 шт.
Винт М4х10

4 шт.
Гайка-барашек
М4

4 шт.
Винт М6х12

4 шт.
Гайка М6

4 шт.
Шайба 6

Крышка

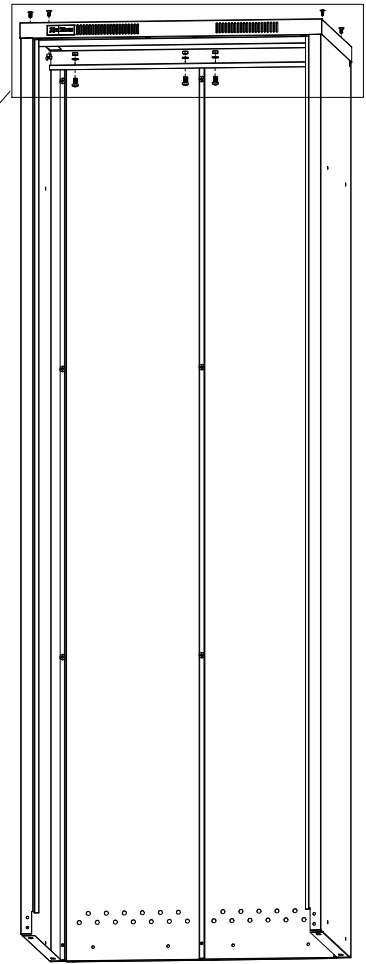
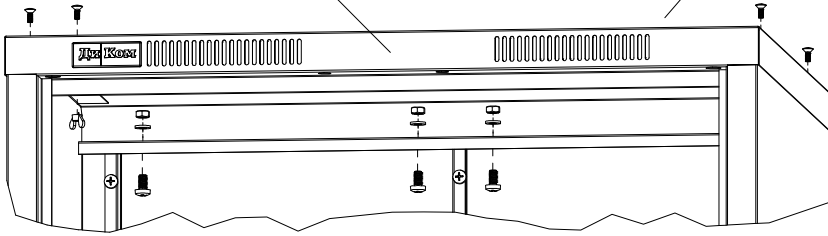

5

12 шт.
Саморез
5,5х16

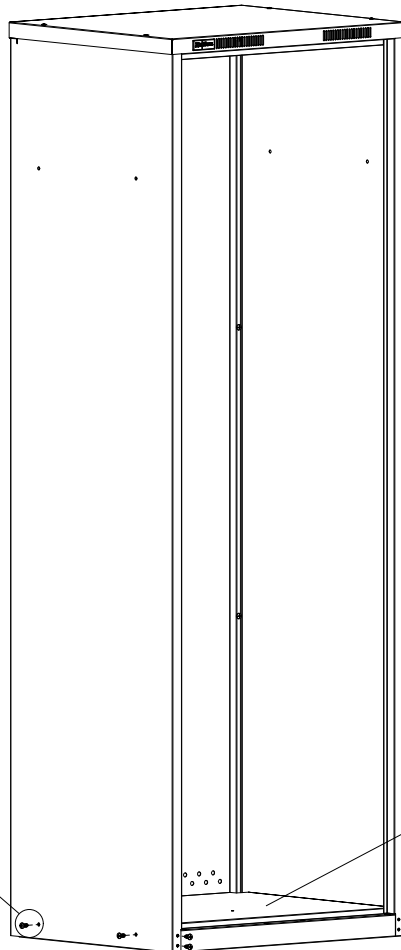

Днище

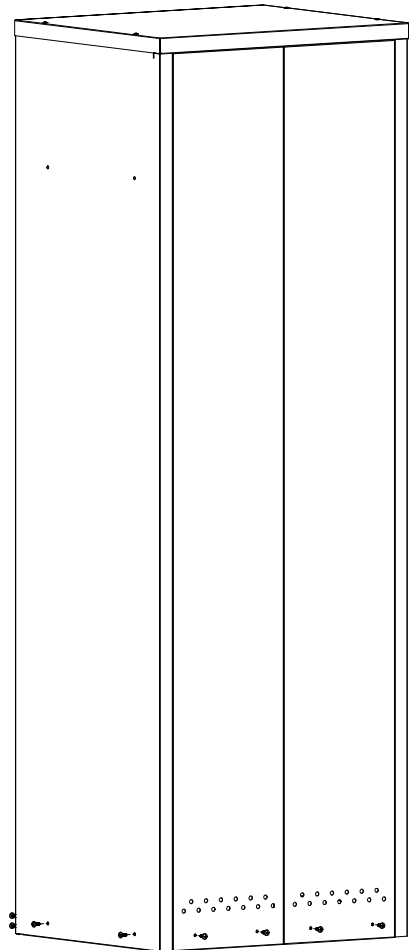

6



2 шт.
Саморез
5,5x16

Перегородка

Завести пазы
перегородки
под саморезы,
и затянуть
саморезы.

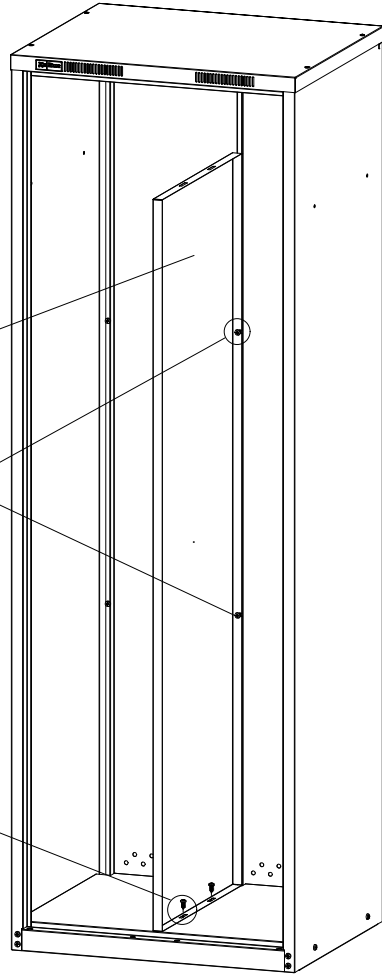
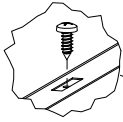

7



6 шт.
Винт М4х10



6 шт.
Гайка-барашек
М4

Полка

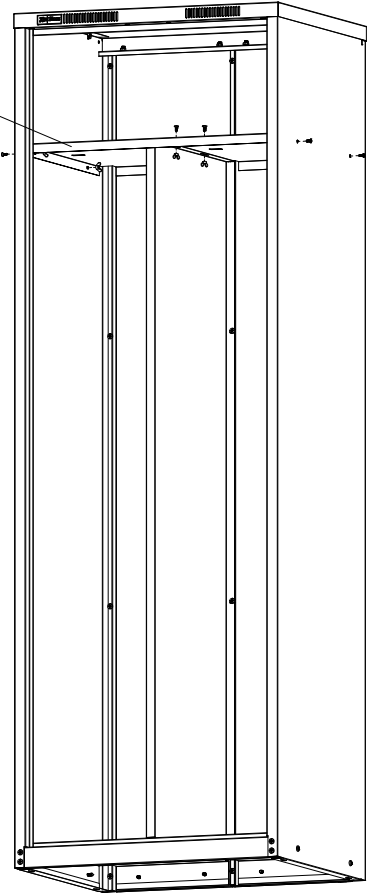

8

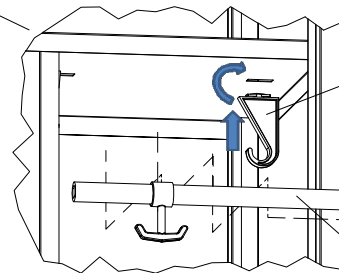
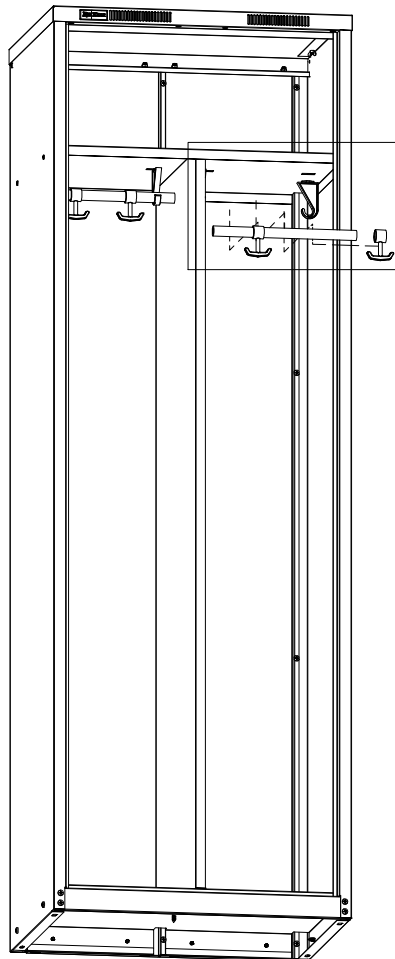



Крючок
пластмассовый
односторонний

Крючок
пластмассовый
двухсторонний

Перекладина

9

-  4 шт. Втулка
-  4 шт. Фиксатор направляющей

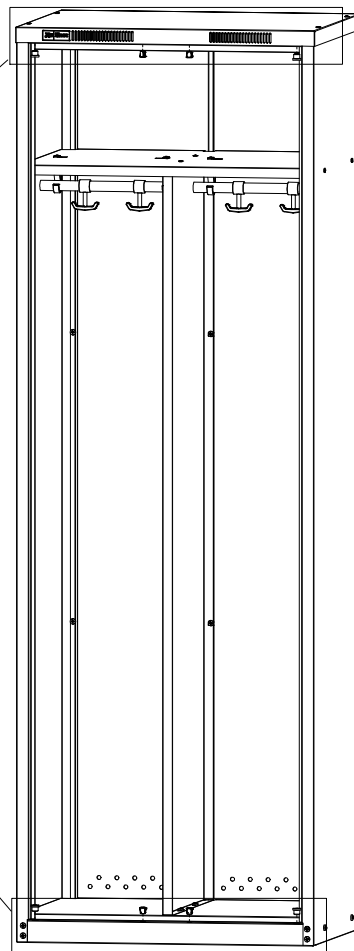
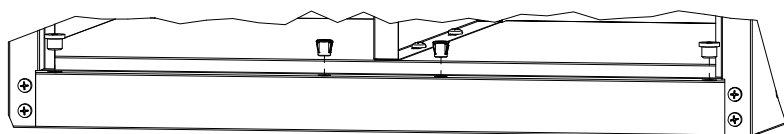
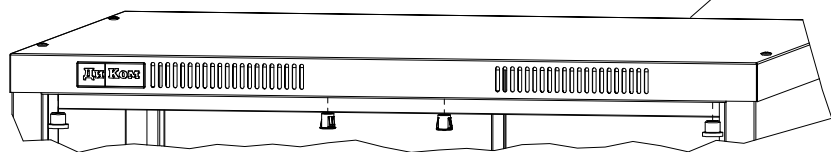

10

-  4 шт. Петля пластиковая
-  8 шт. Саморез 4,2x9,5
-  2 шт. Упор резиновый двухсторонний
-  2 шт. Фиксатор направляющей

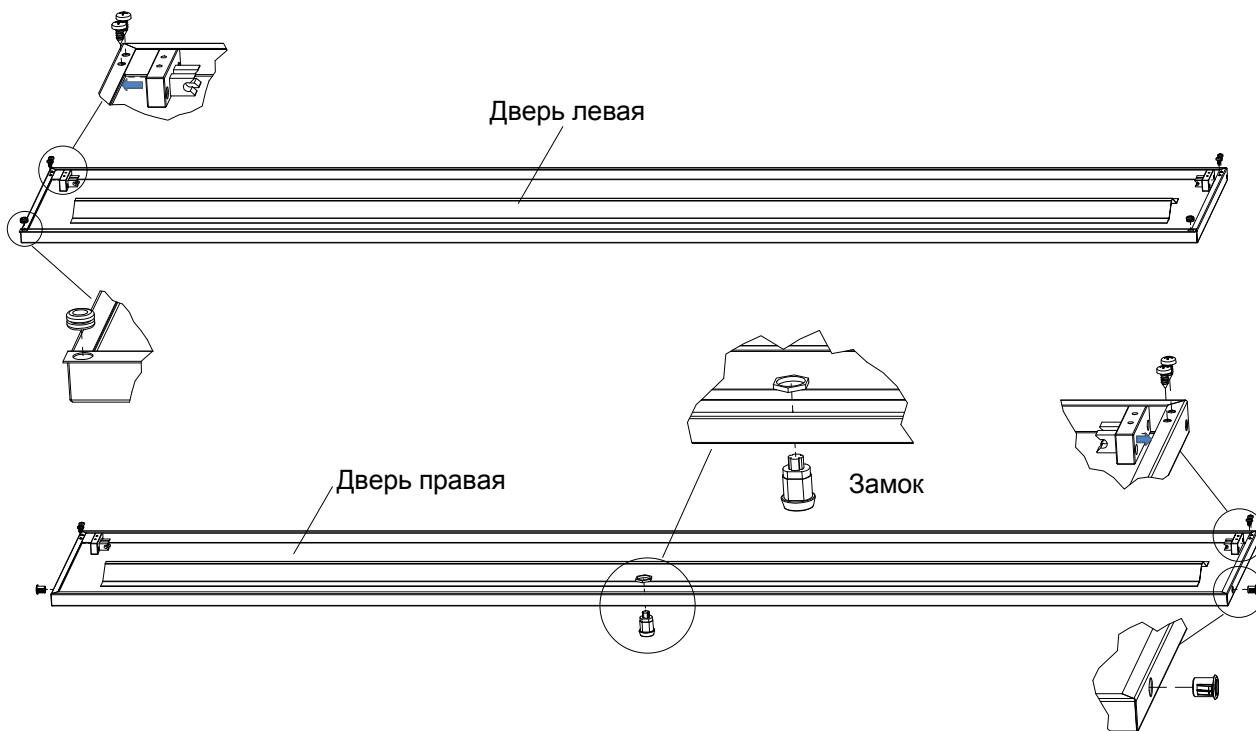

11

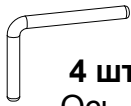

4 шт.
Ось

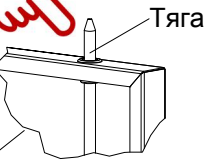
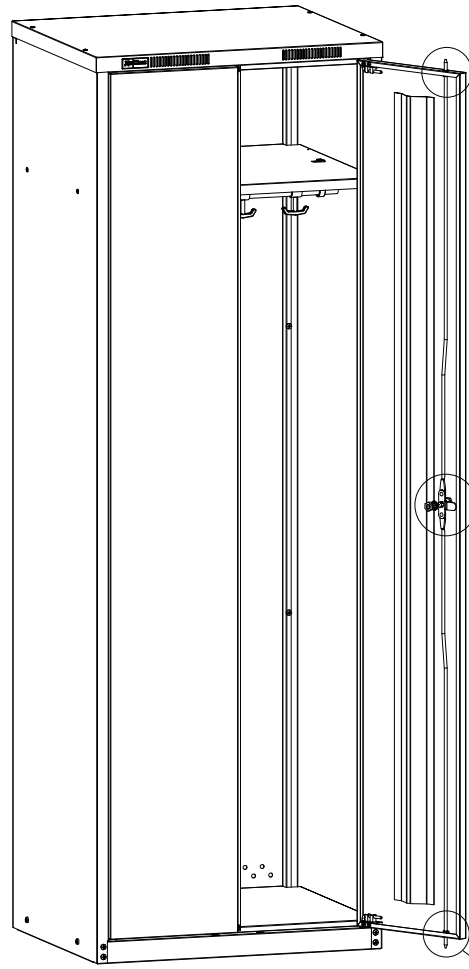

Тяга

Зафиксировать
тяги в
положении
замка
"ЗАКРЫТО"

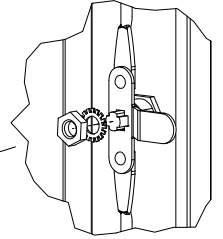

Тяги должны
входить в
фиксаторы
направляющей.

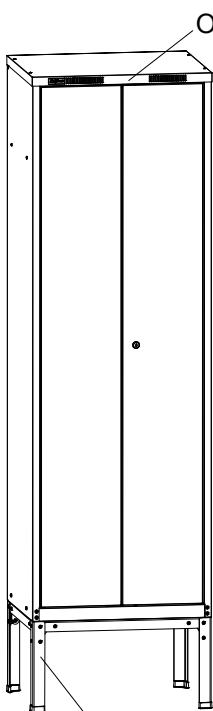
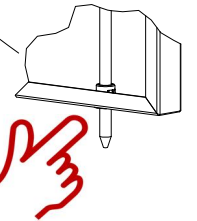

ОД-321-О

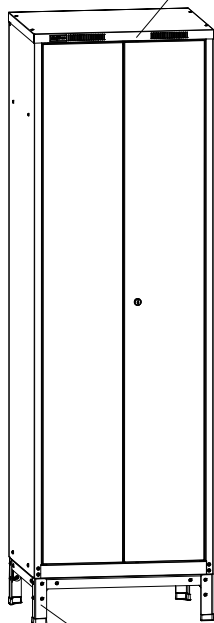

ОД-321-О

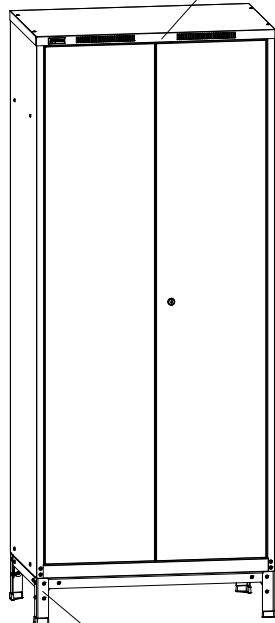

ОД-421-О

Подставка
300x600x500

Подставка
150x600x500

Подставка
150x800x500

*** Примечание:**

Подставка приобретается
отдельно по желанию
Покупателя, имеет отдельную
упаковку и комплект крепежа.

3. Общие сведения

- 3.1. Шкафы гардеробные модели ОД-321-О, ОД-421-О разборные. Устанавливаются в гардеробах, раздевалках для размещения одежды, изготовлены по ТУ 5615-002-31045953-2000.
- 3.2. Изготовитель: ООО "ДиКом-Сервис".
Адрес: Россия, 196655, г. Санкт-Петербург, Колпино, Сапёрный переулок, дом 3.
Электронный адрес: www.dikom.ru, shop.dikom.ru.
- 3.3. Предприятие-изготовитель оставляет за собой право вносить изменения в конструкцию изделия, не ухудшающие его потребительские свойства. При этом возможны изменения характеристик и комплекта поставки.
- 3.4. Предприятие-изготовитель не несёт ответственность за сохранность вещей в изготовленных шкафах.

4. Характеристики

Габаритные размеры			
Модель	Высота, мм	Ширина, мм	Глубина, мм
ОД-321-О	1820	600	500
ОД-421-О	1820	800	500
ОД-321-О на подставке	1970	600	500
ОД-421-О на подставке	1970	800	500

5. Гарантии изготовителя

- 5.1. Изготовитель гарантирует исправную работу шкафа при условии соблюдения Пользователем правил транспортировки, хранения, установки и эксплуатации.
- 5.2. Срок гарантийного обслуживания шкафа 24 месяца со дня продажи.
- 5.3. Гарантийный ремонт производится при наличии документов, подтверждающих покупку.

Внимание!

- 5.4. В случае нарушения работоспособности изделия по вине Пользователя (при механических повреждениях элементов, неправильной установке и эксплуатации, при использовании изделия не по назначению) гарантии не сохраняются.
- 5.5. При обнаружении дефектов производственного характера шкаф необходимо вернуть продавцу для обмена. Обмен производится при наличии документов, подтверждающих покупку.