

ПРАЙС-ЛИСТ Верстаки серии ДиКом ВС (стр. 1 из 7)

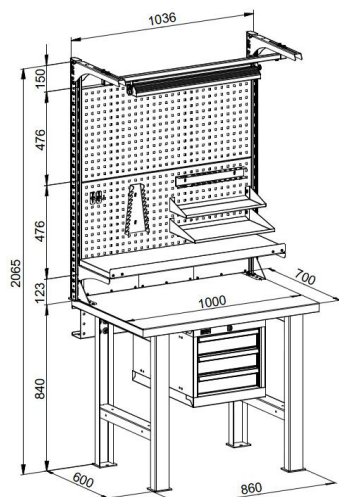

Верстак ДиКом ВС-100

- Верстаки серии ВС предназначены для промышленных предприятий и тяжелого машиностроения. Благодаря усиленной конструкции, мощной столешнице и специальным комплектующим, они выдержат тяжелые детали и интенсивную эксплуатацию.
- **Максимальная равномерно распределенная нагрузка на верстак – до 3 000 кг.**
- Изготавливаются шириной **1000, 1500 и 2000 мм**. Глубина – **700 мм**.
- Возможно исполнение всех элементов с антиэлектростатическими свойствами ESD.

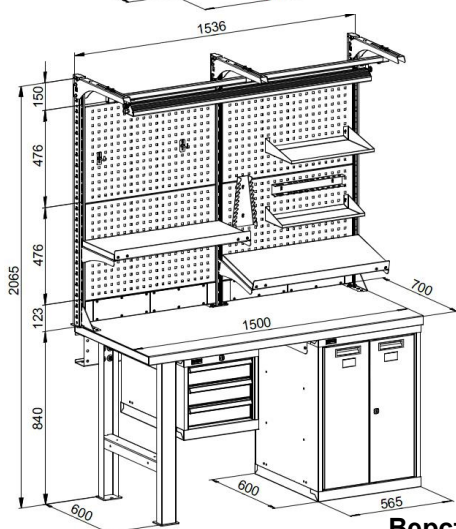

Верстак ДиКом ВС-150

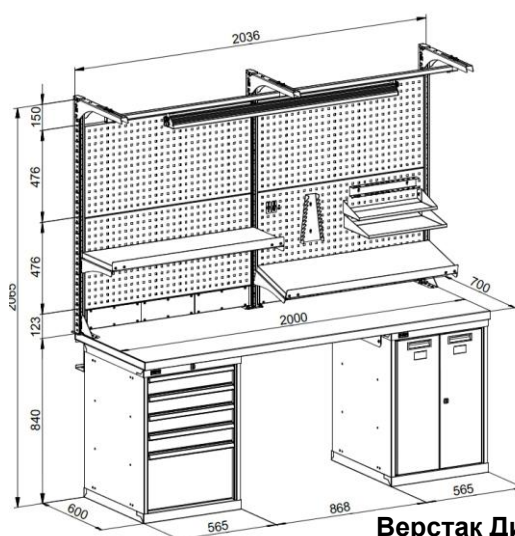

Верстак ДиКом ВС-200

- Нижняя часть верстака собирается из следующих элементов: Тумба ВС-010, Тумба ВС-015, подвесная Тумба ВС-003, Опора и Стяжка. Все элементы полностью сварные, крепятся к столешнице с помощью установленных на производстве муфт. Это значительно увеличивает прочность верстака.
- Столешница производится в четырех вариантах: массив ясеня 40 мм (ЯСЕНЬ), фанера 40 мм (Ф), фанера 40 мм с предустановленным стальным листом 3 мм (МФ), фанера 40 мм, покрытая оцинкованным листовым железом (ЦФ). Столешница покрыта лаком натурального цвета. К столешнице можно прикрепить слесарную оснастку (тиски и т.п.).
- Тумба ВС-015 и подвесная тумба ВС-003 имеют 5 и 3 выдвижных ящика соответственно. Ящики запираются на единый центральный замок EURO-LOCKS (Германия, 2000 комбинаций) и оснащены системой антипрокидывания.
- Тумба ВС-010 укомплектована перфорированными экранами на боковых стенках. Дверцы закрываются на замок EURO-LOCKS (Германия, 2000 комбинаций). В Тумбу можно установить ВС-01 Полки для Тумб ВС-010 (приобретаются отдельно).
- Максимальная нагрузка на ящик тумб ВС-015 — **100 кг**, ВС-003 — **50 кг**. Максимальная нагрузка на полку ВС-010 — **200 кг**.
- Под верстаки можно поставить тумбу ВС-014 на колесах (см. Прайс-лист на Тумбы инструментальные ВС).
- На верстак можно установить Экран перфорированный (Э1, Э2, Э3, Э4). В нижнюю часть экрана по желанию устанавливается короб для коммуникаций. На экран с помощью зацепов легко устанавливаются полки и другие аксессуары (см. Прайс-лист на Аксессуары к экрану). Максимальная нагрузка на всю конструкцию Экрана — **100 кг**.
- В нижнюю часть экрана верстака можно установить ВС Короба для коммуникаций с различным наполнением для организации удобной рабочей зоны электромонтажных работ (подробно на стр. 5).
- Экраны Э3 и Э4 имеют перекладину, на которую можно установить либо светодиодный светильник, либо бегунки для подвешивания инструмента. Если требуется использовать и то, и другое, то необходимо установить дополнительную перекладину (приобретается отдельно).
- Энергосберегающий светодиодный светильник обладает большим сроком службы и обеспечивает освещенность 1200 Lx рабочей поверхности верстака. На торце расположены удобная кнопка включения-выключения и диммер, который позволяет регулировать яркость. Угол наклона светильника регулируется с возможностью фиксации. Светильник укомплектован кабелем длиной 3 метра.
- Металлические элементы верстаков окрашены эпоксидной порошковой краской, устойчивой к механическим воздействиям и агрессивным жидкостям. Ящики, дверцы тумб и стойки экрана – цвет темно-синий RAL 250 20 20, остальные элементы – цвет серый RAL 7038.
- При работе с верстаками широко используются Ящики пластиковые разных размеров (см. Прайс-лист на Ящики пластиковые).
- Верстаки можно установить в линию, сэкономив часть элементов. Нагрузочные характеристики сохраняются.
- Верстаки отгружаются со склада поэлементно. Инструкция по сборке прилагается.
- Изделия сертифицированы. Гарантийный срок – 12 месяцев с даты продажи.

ПРАЙС-ЛИСТ (стр. 2 из 7) Верстаки серии ДиКом ВС-100 Варианты комплектации (модели и грузоподъемность)

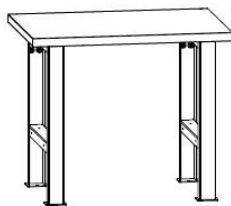

ДиКом ВС-100-01 (1500 кг)

Ф	ЦФ	МФ	ЯСЕНЬ
17 300 Р	19 300 Р	21 700 Р	23 400 Р

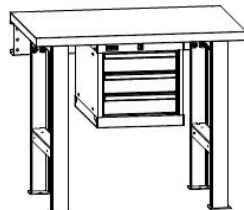

ДиКом ВС-100-02 (1500 кг)

Ф	ЦФ	МФ	ЯСЕНЬ
39 300 Р	41 300 Р	43 700 Р	45 400 Р

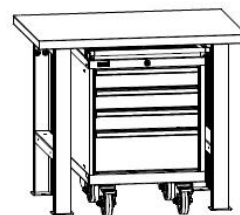

Под верстак ВС-100-01 можно поставить подкатную тумбу ВС-014

Верстаки серии ДиКом ВС-150 Варианты комплектации (модели и грузоподъемность)

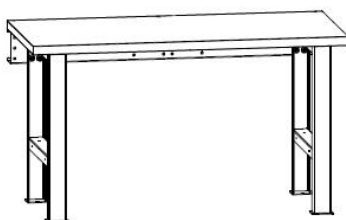

ДиКом ВС-150-01 (1000 кг)

Ф	ЦФ	МФ	ЯСЕНЬ
22 050 Р	24 800 Р	28 600 Р	30 400 Р

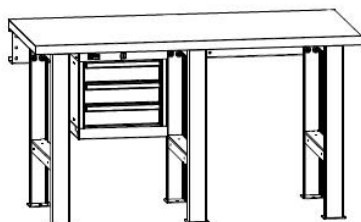

ДиКом ВС-150-02 (3000 кг)

Ф	ЦФ	МФ	ЯСЕНЬ
48 350 Р	51 100 Р	54 900 Р	56 700 Р

Типы столешниц:
Ф – фанера 40 мм
МФ – фанера 40 и стальной лист 3 мм сверху
ЯСЕНЬ – массив ясеня 40 мм
ЦФ – фанера 40 мм, покрытая оцинкованным листовым металлом

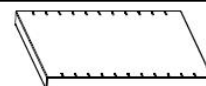

ВС-01 Полка для ВС-010 Тумб
2 030 руб.

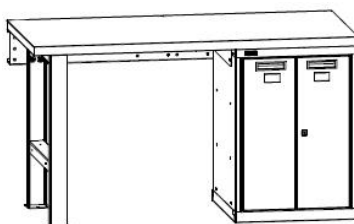

ДиКом ВС-150-03 (2000 кг)

Ф	ЦФ	МФ	ЯСЕНЬ
36 450 Р	39 200 Р	43 000 Р	44 800 Р

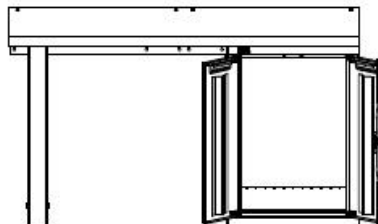

Тумбы ВС-010 к верстакам поставляются без полок! Полки покупаются отдельно!

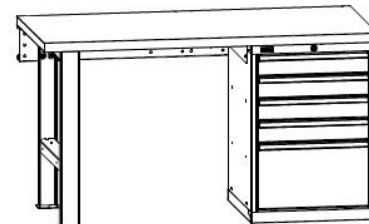

ДиКом ВС-150-04 (2000 кг)

Ф	ЦФ	МФ	ЯСЕНЬ
56 950 Р	59 700 Р	63 500 Р	65 300 Р

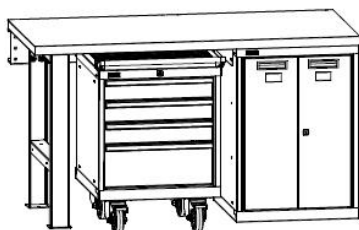

Под верстак можно поставить подкатную тумбу ВС-014

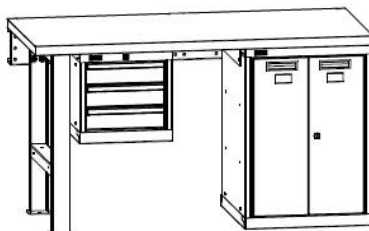

ДиКом ВС-150-05 (2000 кг)

Ф	ЦФ	МФ	ЯСЕНЬ
58 450 Р	61 200 Р	65 000 Р	66 800 Р

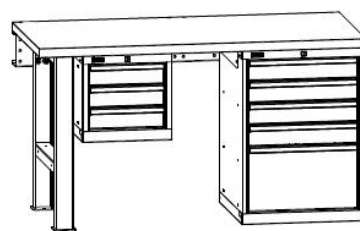

ДиКом ВС-150-06 (2000 кг)

Ф	ЦФ	МФ	ЯСЕНЬ
78 950 Р	81 700 Р	85 500 Р	87 300 Р

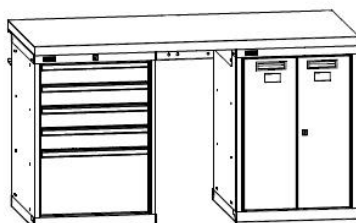

ДиКом ВС-150-07 (3000 кг)

Ф	ЦФ	МФ	ЯСЕНЬ
71 350 Р	74 100 Р	77 900 Р	79 700 Р

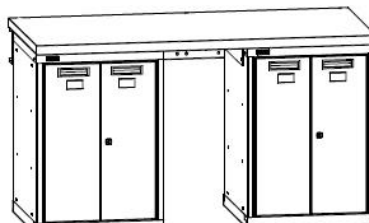

ДиКом ВС-150-08 (3000 кг)

Ф	ЦФ	МФ	ЯСЕНЬ
50 850 Р	53 600 Р	57 400 Р	59 200 Р

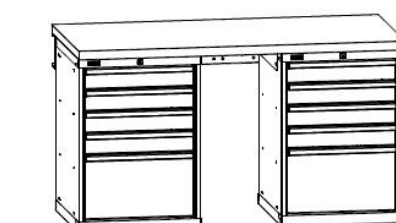

ДиКом ВС-150-09 (3000 кг)

Ф	ЦФ	МФ	ЯСЕНЬ
91 850 Р	94 600 Р	98 400 Р	100 200 Р

ПРАЙС-ЛИСТ (стр. 3 из 7) Верстаки серии ДиКом ВС-200 Варианты комплектации (модели и грузоподъемность)

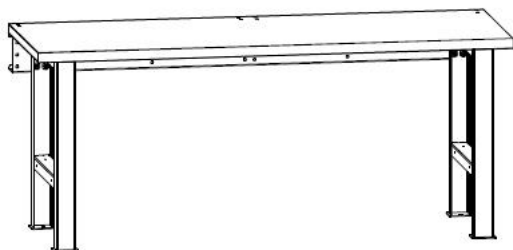

ДиКом ВС-200-01 (1000 кг)

Ф	ЦФ	МФ	ЯСЕНЬ
26 800 Р	29 500 Р	35 600 Р	38 500 Р

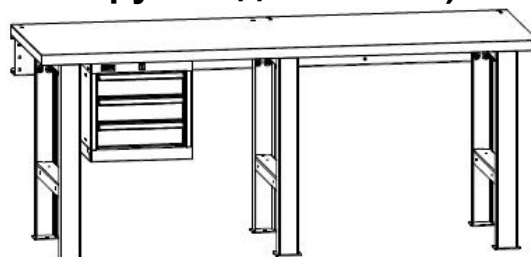

ДиКом ВС-200-02 (3000 кг)

Ф	ЦФ	МФ	ЯСЕНЬ
53 100 Р	55 800 Р	61 900 Р	64 800 Р

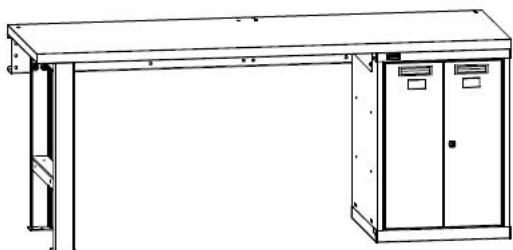

ДиКом ВС-200-03 (1500 кг)

Ф	ЦФ	МФ	ЯСЕНЬ
41 200 Р	43 900 Р	50 000 Р	52 900 Р

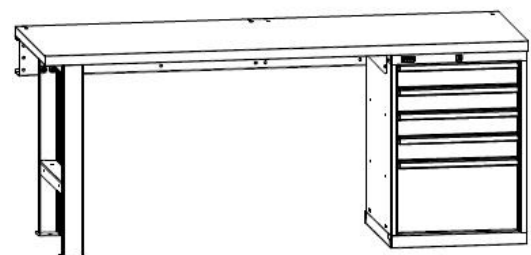

ДиКом ВС-200-04 (1500 кг)

Ф	ЦФ	МФ	ЯСЕНЬ
61 700 Р	64 400 Р	70 500 Р	73 400 Р

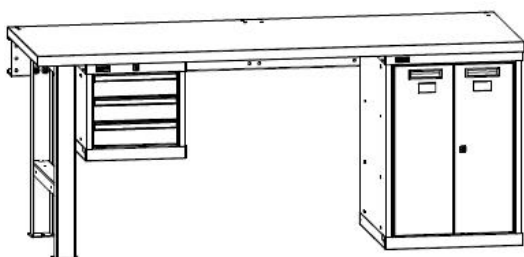

ДиКом ВС-200-05 (1500 кг)

Ф	ЦФ	МФ	ЯСЕНЬ
63 200 Р	65 900 Р	72 000 Р	74 900 Р

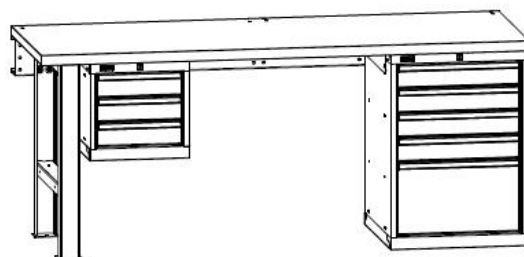

ДиКом ВС-200-06 (1500 кг)

Ф	ЦФ	МФ	ЯСЕНЬ
83 700 Р	86 400 Р	92 500 Р	95 400 Р

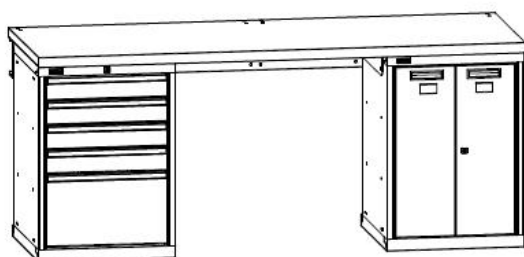

ДиКом ВС-200-07 (3000 кг)

Ф	ЦФ	МФ	ЯСЕНЬ
76 100 Р	78 800 Р	84 900 Р	87 800 Р

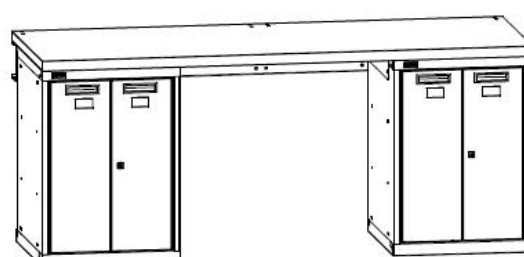

ДиКом ВС-200-08 (3000 кг)

Ф	ЦФ	МФ	ЯСЕНЬ
55 600 Р	58 300 Р	64 400 Р	67 300 Р

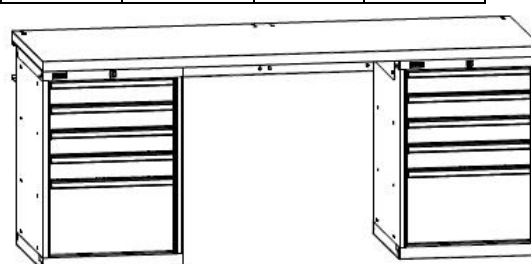
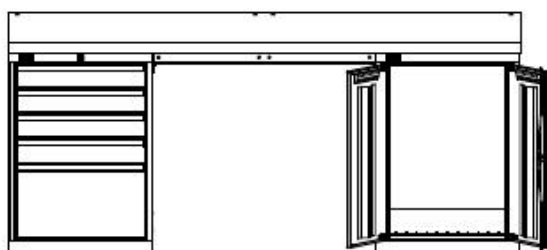

ДиКом ВС-200-09 (3000 кг)

Ф	ЦФ	МФ	ЯСЕНЬ
96 600 Р	99 300 Р	105 400 Р	108 300 Р

Тумбы ВС-010 к верстакам поставляются без полок! Полки покупаются отдельно!

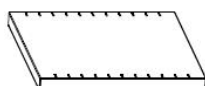

ВС-01 Полка для ВС-010 Тумб
2 030 руб.

Цены действительны с 4 июня 2018 г.

ПРАЙС-ЛИСТ (стр. 4 из 7)
ДиКом ВС Экраны
Варианты комплектации (модели)

Макс. нагрузка на экран – 100 кг.
 Макс. нагрузка на перекладину – 15 кг.

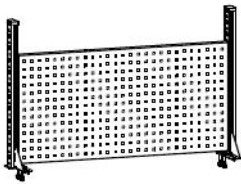

ДиКом ВС-100-Э1 Экран
4 700 руб.

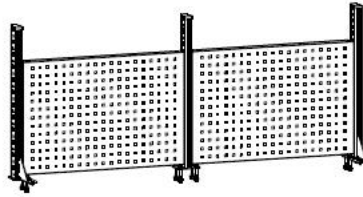

ДиКом ВС-150-Э1 Экран
7 860 руб.

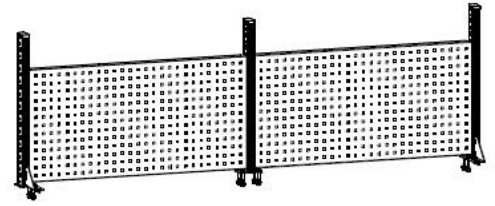

ДиКом ВС-200-Э1 Экран
8 780 руб.

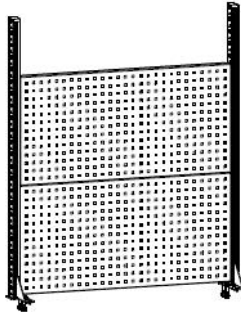

ДиКом ВС-100-Э2 Экран
7 290 руб.

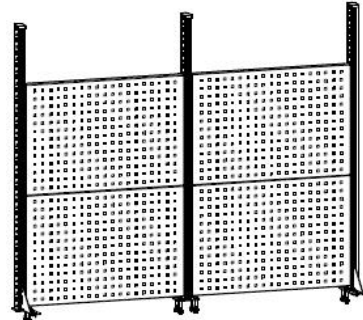

ДиКом ВС-150-Э2 Экран
11 810 руб.

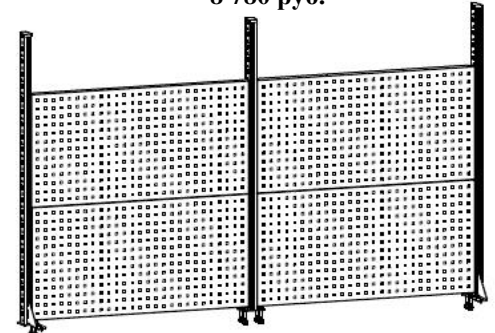

ДиКом ВС-200-Э2 Экран
13 650 руб.

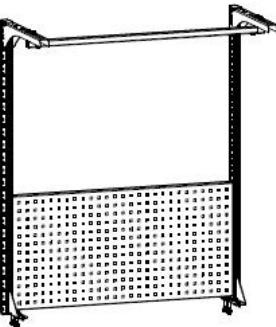

ДиКом ВС-100-Э3 Экран
7 580 руб.

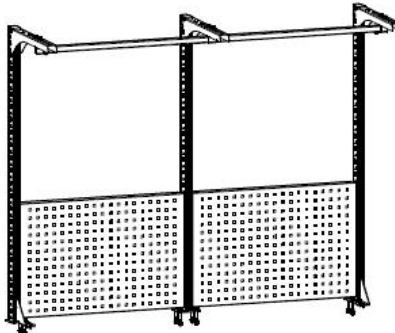

ДиКом ВС-150-Э3 Экран
11 920 руб.

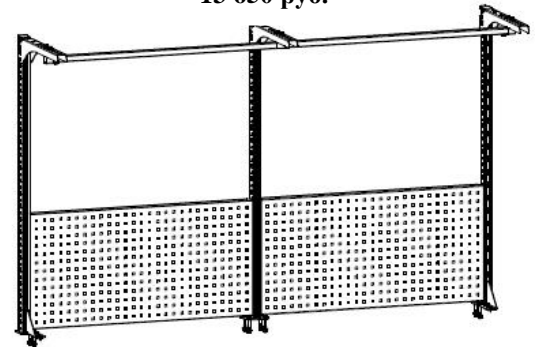

ДиКом ВС-200-Э3 Экран
12 940 руб.

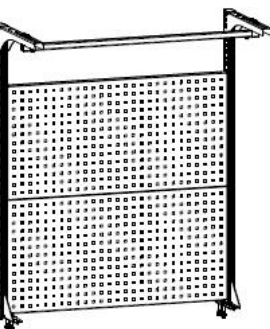

ДиКом ВС-100-Э4 Экран
9 560 руб.

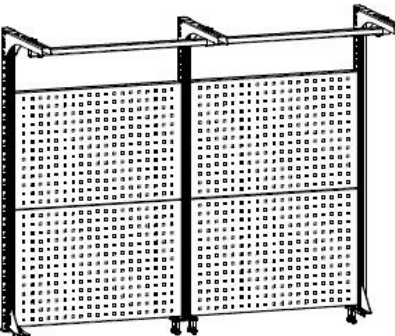

ДиКом ВС-150-Э4 Экран
14 960 руб.

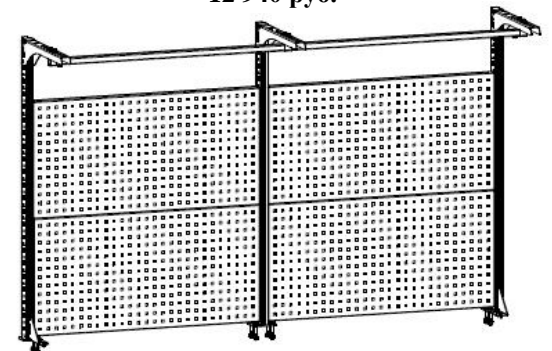

ДиКом ВС-200-Э4 Экран
16 900 руб.

Аксессуары на консоль



Перекладина-направляющая 100
860 руб.



Перекладина-направляющая 150
1050 руб.



Перекладина-направляющая 200
1 150 руб.



Светильник светодиодный
ДиКом 30.01.700
6 100 руб.



Светильник светодиодный
ДиКом 60.01.1300
9 000 руб.



Бегунок
760 руб.

ПРАЙС-ЛИСТ (стр. 5 из 7) Аксессуары к Экранам ВС

- На экран с помощью зацепов легко устанавливаются полки и другие аксессуары (см. Прайс-лист на Аксессуары к экрану). Максимальная нагрузка на конструкцию Экрана – 100 кг.
- Также на ВС Экраны можно установить **ВС Полку на экран**, которая выпускается в двух вариантах: 750 (для экранов верстаков ВС-150) и 1000 (для экранов верстаков ВС-100 и ВС-200).
- Глубина ВС Полок на экран – 300 мм. Максимальная нагрузка на ВС Полку на экран – 40 кг.
- При работе с ВС Полками на экран рекомендуется использовать пластиковые ящики серии А и Б глубиной 300 мм.



ВС Полка на экран 075
1 570 руб.



ВС Полка на экран 100
1 940 руб.

Рекомендуется использовать с полками:

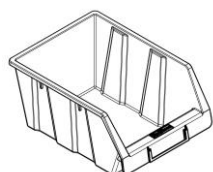

Ящик пластиковый А 300x230x150
155 руб.



Ящик пластиковый Б 300x185x100
154 руб.

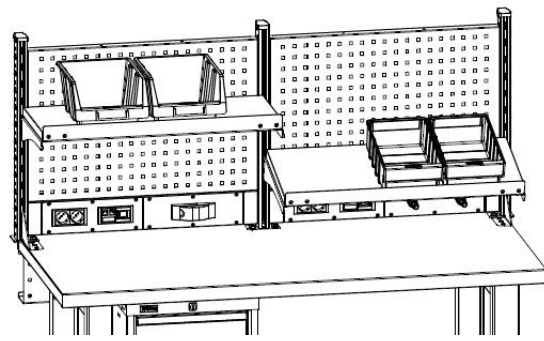

ВС Полки на экран можно установить прямо или под наклоном 15°

ВС Короба для коммуникаций

В нижнюю часть экрана верстака можно установить **ВС Короба для коммуникаций** с различным наполнением для организации удобной рабочей зоны для электромонтажных работ.

ВС Короб для коммуникаций выпускается в двух вариантах: 750 (для экранов верстаков ВС-150) и 1000 (для экранов верстаков ВС-100 и ВС-200).

Варианты коробов

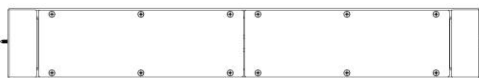

ВС Короб для коммуникаций 075
(2 ячейки)
1 600 руб.



ВС Короб для коммуникаций 100
(3 ячейки)
2 100 руб.

Варианты вставок в ячейки коробов

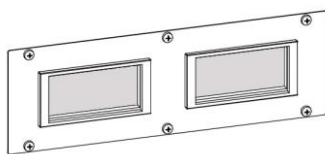

Вставка с адаптерами под 4 розетки
810 руб.

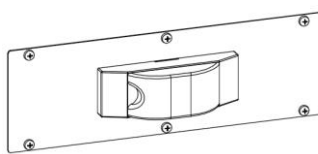

Вставка с дифавтоматом 16 А – 30 мА
2 100 руб.

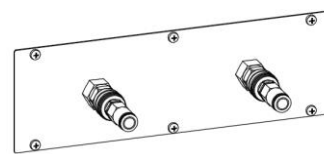

Вставка с 2 пневматическими БРС и цанговыми фитингами (шланг 10)
5 950 руб.

Варианты розеток для вставки с адаптерами

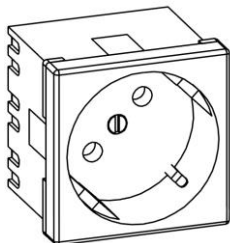

Розетка Simon 2P+E Schuko, 16A 25
640 руб.

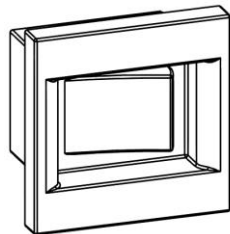

Выключатель Simon 16A
690 руб.

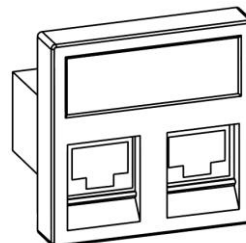

Комплект сетевых розеток Simon на 2 RJ45
2 900 руб.

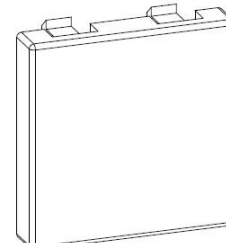

Заглушка для адаптера
165 руб.

Цены действительны с 04 июня 2018 г.

ПРАЙС-ЛИСТ (стр. 6 из 7) Антресоли подвесные на экран

- На экраны ВС-100-Э2, ВС-150-Э2 и ВС-200-Э2 можно установить подвесные антресоли для удобного хранения документов и различных инструментов.
- Антресоли доступны двух видов: ВС Антресоль 075 (для экрана ВС-150-Э2) и ВС Антресоль 100 (для экранов ВС-100-Э2 и ВС-200-Э2). Максимальная нагрузка на ВС Антресоль – **25 кг.**
- Изделие сварное. Окрашено эпоксидной порошковой краской, устойчивой к механическим воздействиям и агрессивным жидкостям. Дверцы – цвет темно-синий RAL 250 20 20, остальные элементы – цвет серый RAL 7038.
- На Экраны ВС-150-Э2 и ВС-200-Э2 можно повесить как одну, так и две антресоли.
- Под антресолями можно повесить светодиодный светильник.

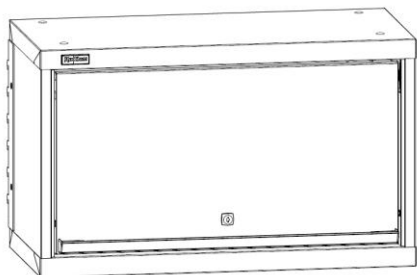

ВС Антресоль 075
(на экран ВС-150-Э2)
10 200 руб.

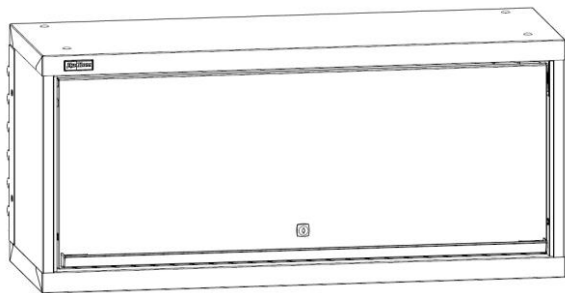

ВС Антресоль 100
(на экран
ВС-100-Э2 и ВС-200-Э2)
11 500 руб.

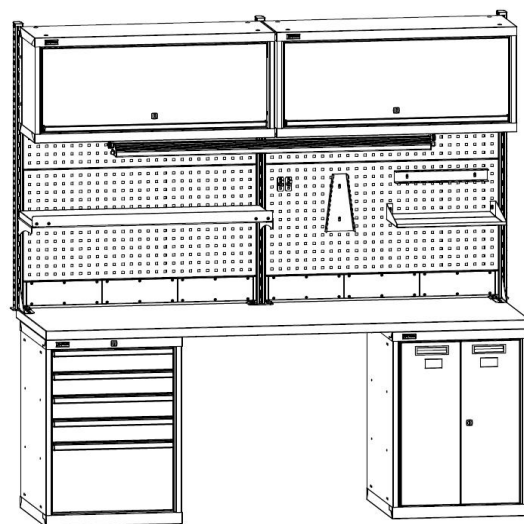

Пример верстака с двумя ВС Антресолями 100 и светодиодным освещением. Также можно установить только одну антресоль.

Полка нижняя под верстак

Под бестумбовые и однотумбовые верстаки можно дополнительно установить Полку нижнюю из фанеры 24 мм. Максимальная нагрузка на Полку нижнюю под верстак — **100 кг.**

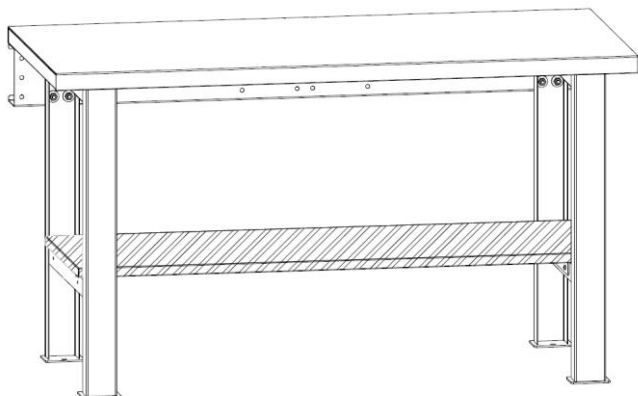

Пример использования Полки нижней с бестумбовым верстаком

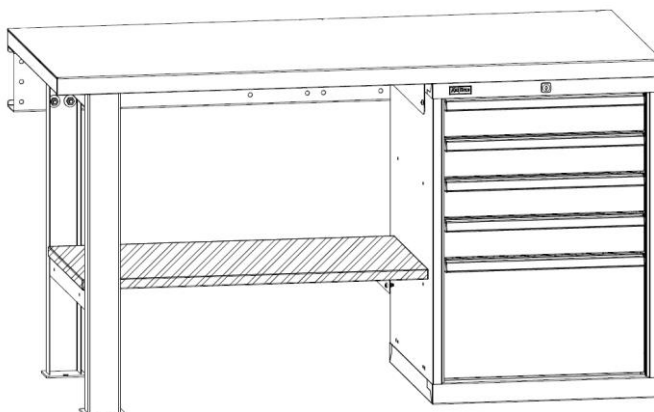

Пример использования Полки нижней с однотумбовым верстаком

Наименование	Подходит к верстакам	Вес брутто, кг.	Цена, руб.
Полка нижняя 100-Ф	ВС-100-01, ВС-100-02, ВС-150-03, ВС-150-04	8	2 450
Полка нижняя 150-Ф	ВС-150-01, ВС-150-02, ВС-200-03, ВС-200-04, ВС-200-05, ВС-200-06	12	3 700
Полка нижняя 200-Ф	ВС-200-01, ВС-200-02	16	4 700

ПРАЙС-ЛИСТ (стр. 7 из 7) ВС Панели облицовочные

ВС Панели облицовочные к верстаку, опоре, экрану и коробу для коммуникаций защищают от пыли, стружек, брызг, а также несут декоративную функцию. ВС Панель облицовочная к верстаку и Панель облицовочная к опоре имеют перфорацию.

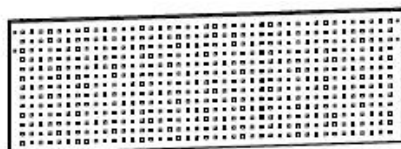

**ВС Панель облицовочная
100/150/200**
2 700 руб./ 3 600 руб./ 4 500 руб.

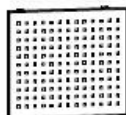

**Панель облицовочная к
опоре**
2 100 руб.



**ВС Экран Панель облицовочная
075/100**
1 300 руб./ 1 600 руб.



**ВС Короб панель облицовочная
075/100**
400 руб./ 500 руб.

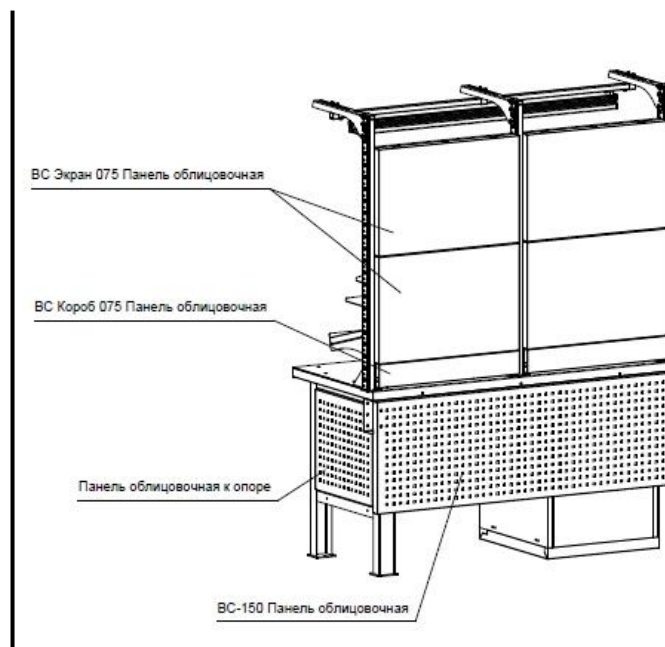

Наращивание верстаков ВС в ряд

Верстаки серии ВС можно наращивать в ряд и, тем самым, экономить на опорах и стойках экранов. Нагрузочные характеристики при этом сохраняются.

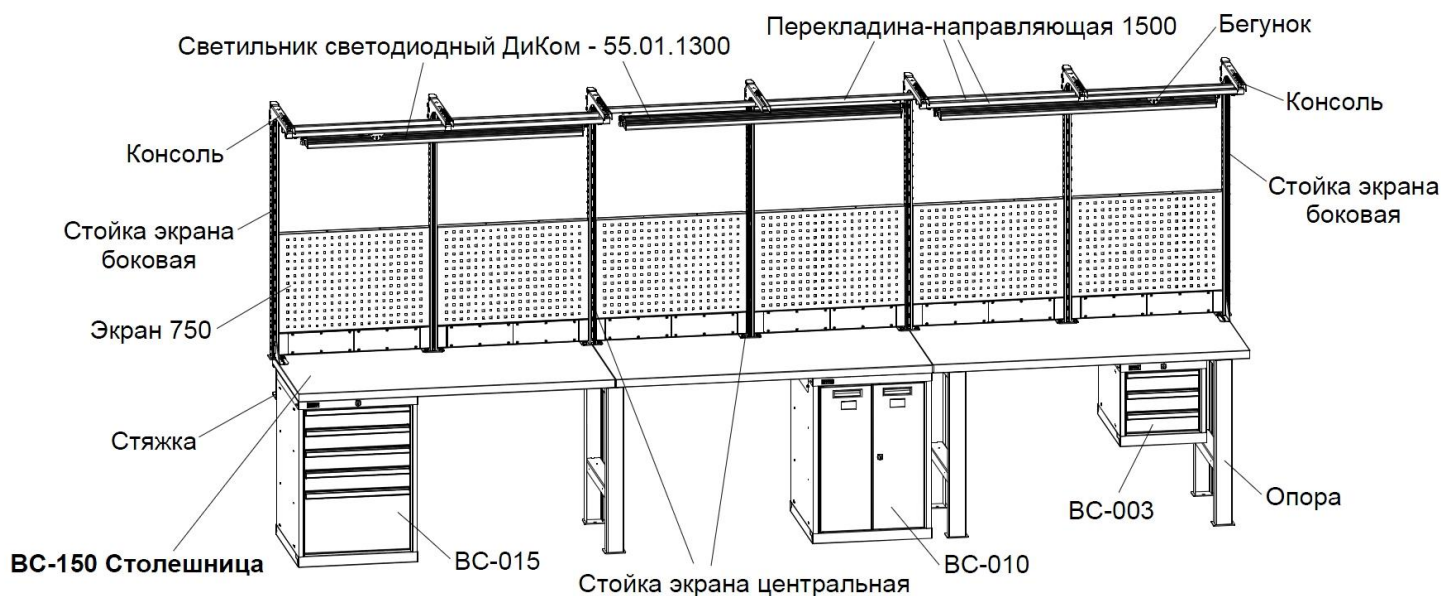

Пример наращивания верстаков ВС в ряд

Для создания планировки и расчета стоимости ряда верстаков ВС обращайтесь в отдел продаж завода «ДиКом».

Цены действительны с 04 июня 2018 г.